

euronova

KONTENERKI

PEDESTALS

KOLORY PŁYTY:

Kolory płyty zgodnie z próbnikiem. Inne kolory - do uzgodnienia.

KONTENERY I SZAFKA POD KSEROKOPIARKE:

Korpusy i wieńce górne - wykonane są z płyty melaminowanej o grubości 18 mm, wykończona od czola PCV o grubości 2 mm.

Szuflady - płyta melaminowana o grubości 18 mm o brzegach wykończonych PCV o grubości 2 mm lub wykonane z metalu.

Centralny zamek.

Uchwyty z aluminium anodowanego.

W metalowych szufladach - mechanizm „stop-control”, uniemożliwiający wysunięcie pozostałych szuflad, podczas gdy jednak z nich jest wysunięta.

Cargo z możliwością obciążenia szuflady na segregatory do 50 kg.

CHIPBOARD COLOURS:

Board colors according to the sampler. Other colours on customer request.

PEDESTALS AND PHOTOCOPIER CABINET ON CASTORS:

The structure, drawers fronts and tops are made of anti-scratch, stain-proof, 18 mm thick, melamine chipboard.

Drawers are made of 18 mm melamine chipboard, edged with 2 mm thick PCV or made of metal.

Central lock.

Handles made of anodized aluminium.

„Stop-control” mechanism in the pedestals with metal drawers.

Pullout with lever arch file drawer, up to 50 kg loading.

Na życzenie klienta wykonujemy meble o zmienionych wymiarach i kształtach. Meble takie podlegają indywidualnej wycenie.

Firma Euronova, w każdym czasie, zastrzega sobie prawo do modyfikacji estetycznych jak i technicznych charakterystyk produktów zawartych w niniejszej liście cenowej.









Firma Euronova zastrzega sobie prawo do błędów w druku.

On customer request, we make furniture with different dimensions and shapes. Those furniture are priced individually.

Euronova company reserves the right, at any time, to modify the appearance and technical specification of the products covered by this price list.

Euronova reserves the right to printing errors.

KONTENERKI / PEDESTALS

	<i>wymiary/dimensions</i> L x D x H [cm]	kod/code
kontener na kółkach, 3 szuflady 3 drawer pedestal on castors 	43 x 58 x 57	KMP10
kontener na kółkach, 3 szuflady, metalowe wkłady szuflad 3 drawer pedestal on castors, metal drawers 	43 x 58 x 57	KMP1M
kontener na kółkach, 2 szuflady (1 na teczki zawieszkowe) 2 drawer pedestal on castors (1 filling drawer) 	43 x 58 x 57	KMP20
kontener na kółkach, 2 szuflady (1 na teczki zawieszkowe) metalowe wkłady szuflad 2 drawer pedestal on castors (1 filling drawer) metal drawers 	43 x 58 x 57	KMP2M
kontener na kółkach, 3 szuflady + piórnik pedestal on castors - 3 drawer + pencil tray 	43 x 58 x 57	KMP30
kontener na kółkach, 3 szuflady + piórnik, metalowe wkłady szuflad pedestal on castors - 3 drawer + pencil tray, metal drawers 	43 x 58 x 57	KMP3M
kontener na kółkach, 2 szuflady (1 na teczki zawieszkowe) + piórnik pedestal on castors, 2 drawer (1 filling drawer) + pencil tray 	43 x 58 x 57	KMP40
kontener na kółkach, 2 szuflady (1 na teczki zawieszkowe) + piórnik, metalowe wkłady szuflad pedestal on castors - 2 drawers(1 filling drawer) + pencil tray, metal drawers 	43 x 58 x 57	KMP4M

KONTENERKI / PEDESTALS

wymiary/dimensions
L x D x H [cm]

kod/code

kontener do wys. biurka, 4 szuflady
4 drawers pedestal desk height

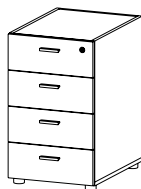

43 x 58 x 71,5

KBP50

kontener do wys. biurka, 4 szuflady, metalowe wkłady szuflad
4 drawers pedestal desk height, metal drawers

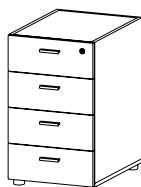

43 x 58 x 71,5

KBP5M

kontener do wys. biurka, 3 szuflady (1 na teczki zawieszkowe)
3 drawers pedestal (1 filing drawer), desk height

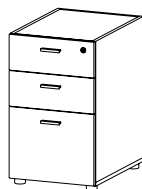

43 x 58 x 71,5

KBP60

kontener do wys. biurka, 3 szuflady
(w tym 1 na teczki zawieszkowe), metalowe wkłady szuflad
3 drawers pedestal
(1 filing drawer), desk height, metal drawers

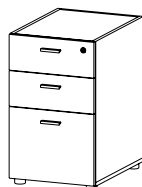

43 x 58 x 71,5

KBP6M

kontener do wys. biurka, 4 szuflady + piórnik
desk height - 4 drawer + pencil tray

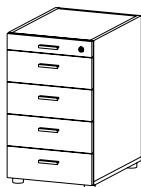

43 x 58 x 71,5

KBP70

kontener do wys. biurka, 3 szuflady + piórnik
desk height - 3 drawer + pencil tray

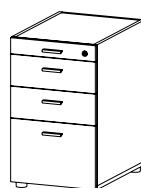

43 x 58 x 71,5

KBP80

KONTENERKI / PEDESTALS

wymiary/dimensions
L x D x H [cm]

kod/code

metalowy kontener na kółkach, 3 szuflady
metal pedestal on castors – 3 drawer

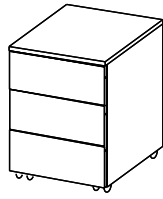

*min. ilość zamówienia 12 szt.
*min. order quantity 12 pcs

42 x 54 x 59,5

KMM10

metalowy kontener na kółkach, 2 szuflady
(1 na teczki zawieszkowe)
metal pedestal on castors - 2 drawers
(1 filling drawer)

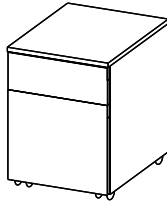

*min. ilość zamówienia 12 szt.
*min. order quantity 12 pcs

42 x 54 x 59,5

KMM20

metalowy kontener na kółkach, 3 szuflady + piórnik
metal pedestal on castors – 3 drawer + pencil tray

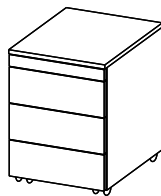

*min. ilość zamówienia 12 szt.
*min. order quantity 12 pcs

42 x 54 x 59,5

KMM30

metalowy kontener na kółkach, 2 szuflady
(1 na teczki zawieszkowe) + piórnik
metal pedestal on castors - 2 drawers
(1 filling drawer) + pencil tray

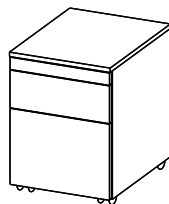

*min. ilość zamówienia 12 szt.
*min. order quantity 12 pcs

42 x 54 x 59,5

KMM40

KONTENERKI / PEDESTALS

blat górny do kontenera
top for pedestal

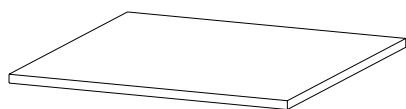

wymiary/dimensions
L x D x H [cm]

kod/code

43 x 60 x 1,8

KBPT03

60 x 60 x 1,8

KBPT04

43 x 80 x 1,8

KBPT06

60 x 80 x 1,8

KBPT08

cargo – 2 szuflady (1 na segregatory z wkładką piórnika)
cargo – 2 drawers (1 for lever arch files with pencil tray)

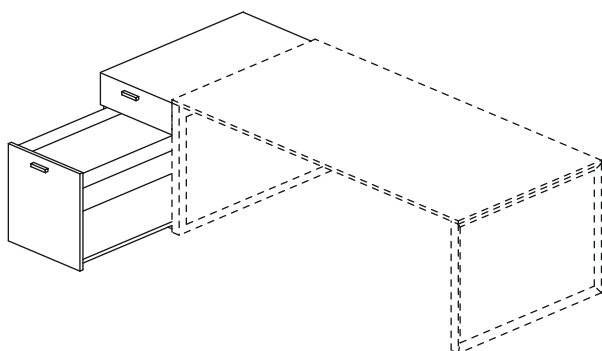

prawe / right

45 x 80 x 71,5

SZC01

lewe / left

45 x 80 x 71,5

SZC02

blat do cargo
top for cargo

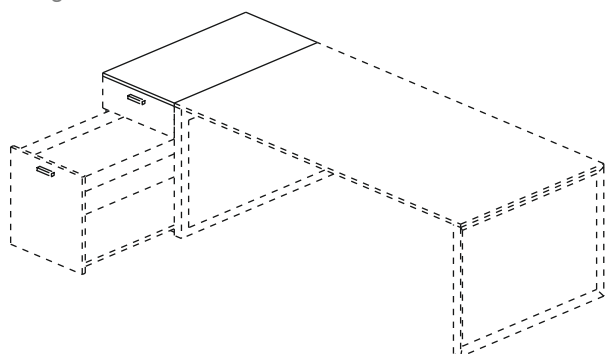

45 x 80 x 1,8

SZCT

nadstawka do cargo
top cabinet for cargo

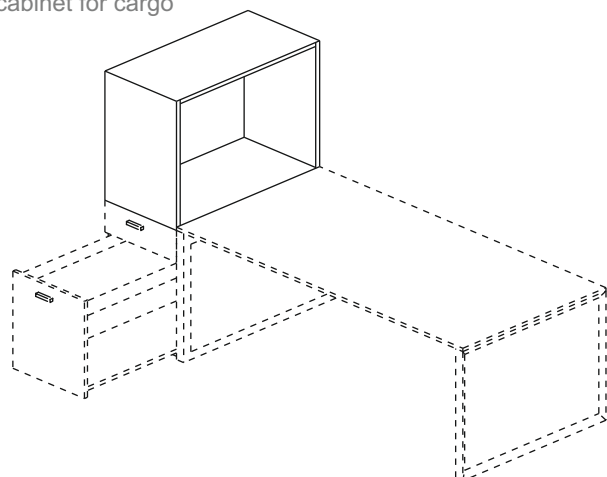

plecy z płyty
melamine back

80 x 45 x 40

SZCN01

plecy z PET
PET back

80 x 45 x 40

SZCN01PET